

木製フレックスサークル くぐるっと

取扱説明書

- このたびは「木製フレックスサークル くぐるっと」をお買い上げいただき、誠にありがとうございます。この取扱説明書をよくお読みのうえ、正しくご使用ください。
- 取扱説明書は、ご使用になる方がいつでもご覧になれる場所に大切に保管してください。

対象年齢

6か月～満3歳半頃まで

安全サークル
としてはご使用に
なりません。

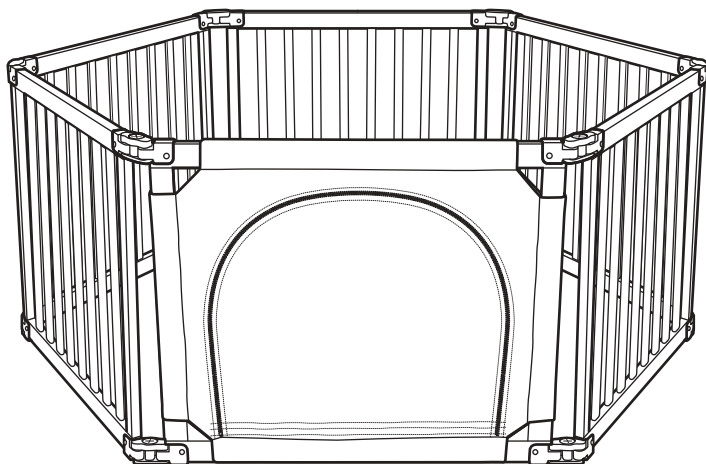

⚠ 重要

本製品は、お客様による組み立てが必要な商品です。本書をよくお読みのうえ、正しくお取り扱いください。

■サイズ：約幅 153× 奥行 137× 高さ 60cm
(正六角形で使用時)

■重量：約 8kg

■材質：パイン材、ポリエステル、ABS



■生産物賠償責任保険つき

※天然木を使用しているため、商品によって色味や風合いが異なります。※製品の仕様は予告なく変更することがあります。ご了承ください。



安全のため必ずお守りください

安全に使用していただくための重要な項目ですので必ずお読みください。

- ここに示した事項は、安全に関する重大な内容の記載です。
表示と意味は次のようになっています。



| | |
|---|---------------------------------------|
|  危険 | この表示の欄は、「死亡や重傷などを負う危険が切迫して想定される」内容です。 |
|  警告 | この表示の欄は、「死亡や重傷などを負う可能性が想定される」内容です。 |
|  注意 | この表示の欄は、「傷害や物的損害が発生する可能性が想定される」内容です。 |

- お守りいただく内容の種類を、次の絵表示で区分し、説明しています。

| | |
|---|-------------------------------|
|  | この絵表示は、気をつけていただきたい「注意喚起」内容です。 |
|  | この絵表示は、してはいけない「禁止」内容です。 |
|  | この絵表示は、必ず実行していただく「強制」内容です。 |

 **危険** 取り扱いを誤ると、死亡や重傷などを負う危険が切迫して想定されます。

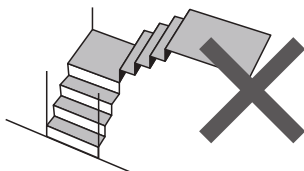
 本製品は必ず保護者のもとでご使用ください。取り付けた後もお子さまの安全には十分ご注意ください。

| | |
|--|--|
| <p>階段の降り口近くや、段差の上近くには絶対に設置しないでください。</p> <p> 禁止</p>  <p>誤って扉が開いた場合、階段や段差の上から転げ落ちる原因となります。</p> | <p>パネルを一行に並べて、サークルではない状態で使用しないでください。</p> <p> 禁止</p>  <p>パネルが倒れたりするなど、重大な事故の原因となります。必ずサークルの状態でご使用ください。</p> |
|--|--|

 **警告** 取り扱いを誤ると、死亡や重傷などを負う可能性が想定されます。

対象年齢未満、もしくは対象年齢より大きいお子さまには、絶対に使用しないでください。

 禁止

対象年齢：6カ月～満3歳半頃まで

対象年齢に満たない乳児や、対象年齢を超えた幼児に使用すると、お子さまの思わぬ動きにより、重大な事故につながるおそれがあります。



警告 取り扱いを誤ると、死亡や重傷などを負う可能性が想定されます。

床面が水平ではない場所や、段差のある場所では使用しないでください。



パネルが外れたり、サークルが動いたりするなど、重大な事故の原因となります。必ず平らで水平な場所に設置してください。

ご使用になる前に、サークルにガタツキなどがいないか、常に接合部の点検を行なってください。

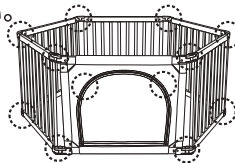

ご使用中にパネルの接合部がゆるんだりすると、事故の原因となります。常に、パネルがしっかりと固定されていることを確認してください。

サークルにぶらさがったり、身体をぶつかけたりさせないでください。



パネルが外れたり、破損の原因となり、重大な事故につながるおそれがあります。

お子さまが、サークルに登れるようになったら、使用を中止してください。



対象年齢内のお子さまでも、成長の度合いにより危険になる場合があります。保護者の方の判断で、使用を中止してください。

サークルの中や付近に、踏み台になるような物を置かないでください。

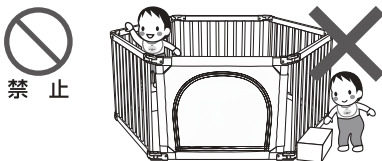

お子さまがサークルに登って転落するなど、重大な事故につながるおそれがあります。

パネル本体や部品が破損したら、ただちに使用を中止してください。

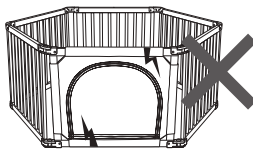

破損部位でのケガのほか、パネルが固定できなくなったり、倒れたりするなど、重大な事故の原因となります。



注意 取り扱いを誤ると、傷害や物的損害が発生するおそれがあります。

- 本製品は、必ず取扱説明書の指示にしたがい、正しくご使用ください。
- 本製品の組み立て・設置は、必ず保護者の方が正しく行ってください。
- 必ず保護者のもとでご使用ください。本製品を設置した後も、お子さまの安全には十分ご注意ください。
- 暖房器具や火気の近く、また屋外では使用しないでください。破損や変形の原因となります。
- 本製品を保管する場合は、直射日光や高温になる場所を避けて収納してください。
- 開梱したあと、ただちに箱や袋をお子さまの手の届かないところに保管、または廃棄してください。
- ご使用にならない部品は、お子さまの手の届かないところに保管してください。

セット内容

※組み立てる前に、全てのパーツがそろっていることを確認してください。

※組立てにはプラスドライバーが2本必要です。別途ご用意ください。

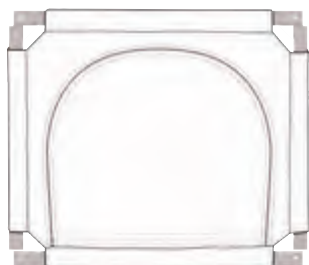

くぐるっとパネル × 1

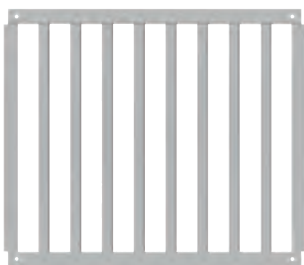

通常パネル × 3

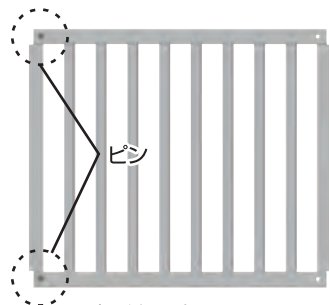

ピン付きパネル × 2



ジョイント(上) × 6



ジョイント(下) × 6



ジョイント固定ネジ × 20set



ジョイントドライバ × 1

組み合せ例

設置場所に合わせて下記の形状にアレンジしてご使用いただけます。

六角形

パネル**6枚**使用



長方形

パネル**6枚**使用



サークルの組み立て方

ドアパネル・通常パネルを、ジョイント(上・下)で連結していきます。



パネルを連結する前に、必ず、すべてのジョイントのロックを解除してください。



ロックダイヤルを時計逆回りに回すとジョイントのロックが解除されます。

パネルのならべ方と接続方法

1. 図1の順番に各パネルを並べます。

※必ずピン付きパネルのピンが両端に来るように配置してください。

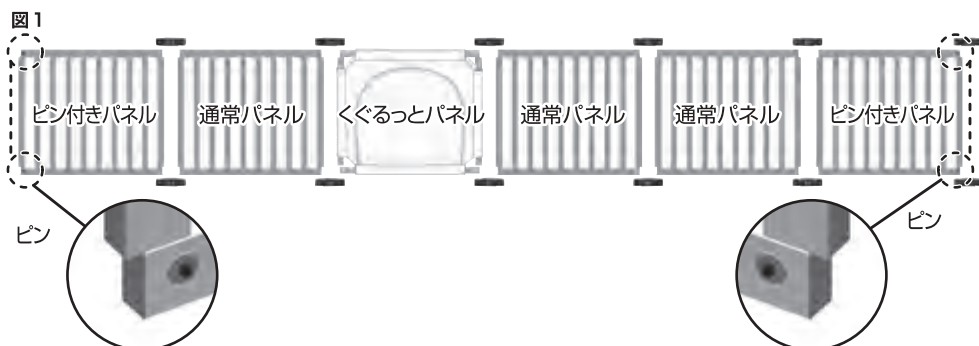

2. 図1の両端のピン付きパネルのピンの箇所以外に上下ジョイントをジョイント固定ネジで各パネルに取り付けます。

ジョイント(上)

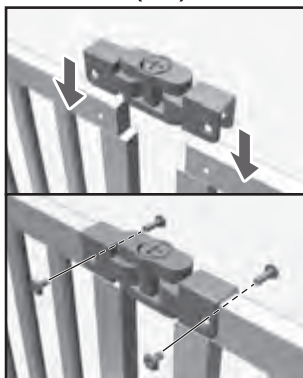

ジョイント(下)

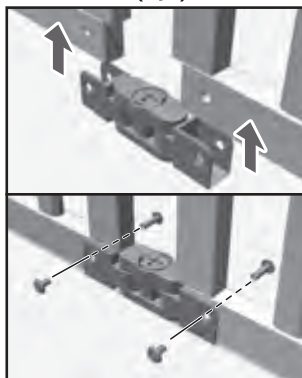

3. ピン付きパネルのピンに上下ジョイントをはめ込みます。

ジョイント(上)

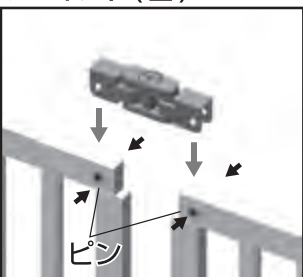

ジョイント(下)

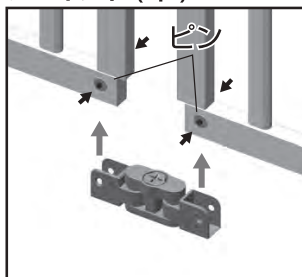

●各ピン付きパネルの上下のピン(両面)を指ではさむ様に押し込みながら、ジョイントの穴をピンに合わせるようにはめ込んでください。

※連結後、ピンがジョイントの穴に掛かりしっかり固定できていることをご確認ください。

パネルの角度調節



すべてのジョイント(上)のロックを解除し、角度調節を行ってください。
角度調節後は、必ずすべてのロックを固定してからご使用ください。

パネルの角度を調節し、設置場所に合わせてお好みの形状にしてください。

ロック
解除



ジョイントのロック
を解除します。

ロック

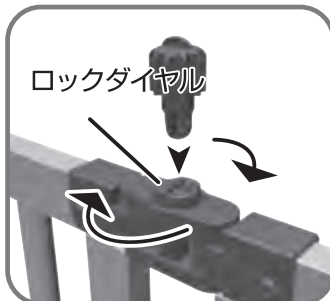

調節後は必ずジョイン
トを固定してください。



- 各ジョイントに関節が2箇所あります。
- 関節1箇所の可動範囲は15度毎に調節でき、左右各90度動きます。
- 可動範囲を越えて動かすと、破損の原因になります。角度調節は無理な力がかからない範囲で行なってください。

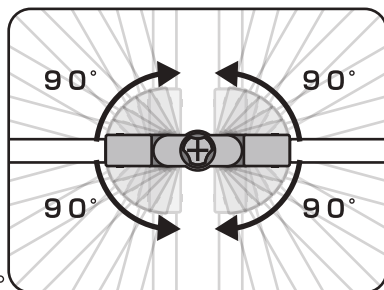

ジョイントを上から見た図

コンパクトに収納

収納状態



ご使用にならないときは、
折りたたんでコンパクトに収納できます。

くぐるっとドアの使用方法

1 くぐるっとドアの開閉

- くぐるっとドアは、ファスナーで開閉します。
- 開閉の際は、手指等をはさまないように小さなお子様を近づけず、保護者の方が行ってください。

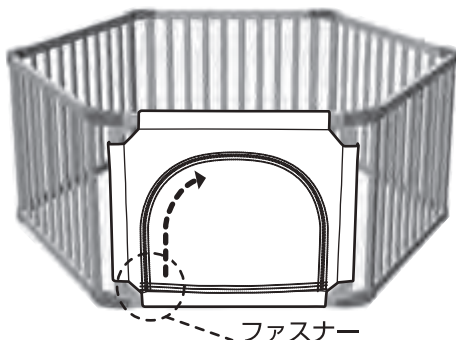

くぐるっとドアは、完全に開いた状態もしくは、閉じた状態にしてください。

開閉の途中で止めたままにするとファスナーや生地への破損の原因になります。

点検とお手入れ方法

△注意 必ずご使用前に点検を行い、正しく設置されているか確認してください。

- すべてのパネルが正しくつながっていますか？
- すべてのジョイントは固定されていますか？
- 設置場所に段差やガタツキはありませんか？

木部・樹脂部のお手入れ

- 汚れは乾いた布でふいてください。
- 汚れがひどい時は、水またはぬるま湯で薄めた中性洗剤を使用し、柔らかい布やスポンジ等で汚れを落とした後、乾いた布でふき取ってください。
- 中性洗剤以外の薬剤は使用しないでください。

生地のお手入れ

- 軽い汚れは清潔な布等で拭き取ってください。
 - 汚れやシミが付きそうな場合はくぐるっとドアの生地を木枠から外し、生地に付属する表示に従って洗濯をしてください。
- ※生地は裏面にある4辺の面ファスナーを外すと、木枠から取り外すことが出来ます。

この商品は細心の注意をもとに製造されておりますが、
万が一商品に欠陥があった場合は、ただちに使用を中止し当社までご連絡ください。

保証について

- 保証書は(株)日本育児または、販売店で所定事項を記入してお渡しいたしますので、記載内容をご確認いただき、大切に保管してください。
- 保証期間は、お買い上げの日から6ヵ月です。なお、保証期間中でも有料になることがありますので、保証書をよくお読みください。

生産物賠償責任保険について

当社は本製品を安心してお使いいただけるように、品質については細心の配慮をいたしております。この取扱説明書に従って正しく取り付け、正しい方法で使いになったにもかかわらず、製品の欠陥により、怪我を負ったり財物が破損した場合は、その損害を補償する為に保険会社と「生産物賠償責任保険」の契約を結んでおります。事故が発生した場合は、ただちに当社までご連絡ください。

- ご注意：この制度は、傷害などの身体的な損害と財物の破損についてのみ補償するもので、製品の品質について保証するものではありません。

中古市場で購入したもの、もしくは未使用でない譲渡品は、保証対象外になります。

保証書

本製品は当社の厳密な品質検査に合格したものであり、その品質を保証いたします。お買い上げ日より6ヵ月以内に取扱説明書の注意書にしたがって、正常な使用状態で使用して故障した場合には、下記の保証規定により無償修理いたします。

保証規定

- 1.保証期間はお買い上げ日より6ヵ月間です。
- 2.保証規定はお客様が当社、または正規販売店から購入した製品に適用されます。
- 3.修理は当社、またはお買い上げの販売店にて受け付けます。
- 4.修理の際は必ず保証書をご提示ください。ご提示のない場合は、有料となります。
- 5.保証書にはお買い上げ年月日、お客様の氏名、住所、販売店名のご記入、またご購入時のレシートが店舗名のわかるインターネットの購入明細が必要です。それらが無い、または訂正した場合は無効となります。
- 6.次のような場合には保証対象外となり、保証期間内でも有料となります。
 - 使用法の誤り、または乱用による故障。
 - 不当な修理、改造、分解掃除等による故障。
 - 天災、火災による故障および損傷。
 - プラスチック部分の自然劣化。
- 7.保証対象外の修理品の運賃等、諸掛り費用はお客様にてご負担願います。
- 8.本保証書は再発行致しません。大切に保存してください。
- 9.本保証書は日本国内においてのみ有効です。

| | | | | | |
|------------|----------------------|--|------|-----|------------------|
| 品名 | 木製フレックスサークル くぐるっと | | 保証期間 | 6ヵ月 | 住所 |
| お買い上げ日 | 年 月 日 | | | | 販売店 店名 TEL |
| ご住所 | 見本 | | | | |
| お客様 ご芳名 | | | | | |
| | | | | | 様 |

本製品に関するご意見・ご質問がございましたら、下記連絡先までお問い合わせください。



輸入販売元
株式会社
日本育児

株式会社
日本育児

本社 〒541-0059 大阪市中央区博労町3-6-1 御堂筋エスジービル TEL.06-6251-7420
東京営業所 〒103-0025 東京都中央区日本橋茅場町2-3-6 宗和ビル TEL.03-6231-0926

<http://www.nihonikuji.co.jp>