

スリムだから、せまい通路もラクラク♪  
**DUO シティ-HOP**



目次

- ご使用になる前に…………… 1
- △警告…………… 1
- △注意…………… 3
- 各部の名称・セット内容…………… 4
- 前輪の取り付け…………… 5
- 後輪の取り付け…………… 5
- ベビーカーを開く…………… 6
- フードの取り付け…………… 6
- フードの開閉…………… 7
- 背もたれのリクライニング…………… 7
- 前輪キャスターの使い方…………… 7
- 後輪ブレーキのかけ方…………… 7
- フロントガードの着脱…………… 8
- 肩ベルトの高さ調節…………… 8
- お子さまを乗せる…………… 8
- ベビーカーを折りたたむ…………… 9
- 前席フットレストの角度調節…………… 10
- カップホルダーの取り付け…………… 10
- レインカバーの取り付け…………… 10
- お手入れ方法…………… 10
- 保証書…………… 11

ご使用条件

前席

生後6ヶ月

3歳頃

(体重約20kgまで)

後席

生後3ヶ月

3歳頃

(体重約20kgまで)

保証書裏面添付

- 生産物賠償責任保険つき
- 付属品：レインカバー・カップホルダー
- 適合安全基準：ASTM F833

# ご使用になる前に

- このたびは「DUOシティ-HOP」をお買い上げいただき、誠にありがとうございます。  
この「取扱説明書」をよくお読みの上、正しくお使いください。また、組立てる前に部品がすべてそろっているか確認してください。
- 取扱説明書は、いつでもご覧になれる場所に大切に保管してください。
- 本製品を他の方にお譲りになる時は、必ず本書もあわせてお渡しください。



## 安全のため必ずお守りください

安全に使用していただくための重要な項目ですので必ずお読みください。

以下の表示は、これらの注意事項が守られなかった場合に予想される、危害・損害の切迫度の大きさにより区分したもので、安全に関する重大な内容の記載です。表示と意味は次のようになっています。

表示	表示の内容
<b>⚠ 警告</b>	取り扱いを誤ると、「死亡や重傷などを負う可能性」が切迫して想定されます。
<b>⚠ 注意</b>	取り扱いを誤ると、「傷害や物的損害が発生する恐れ」があります。

禁止固定記号	表示の意味
<b>⊘</b>	製品の取り扱いにおいて、その行為を禁止しています。

<b>⚠ 警告</b> 取り扱いを誤ると、「死亡や重傷などを負う可能性」が切迫して想定されます。	
<p>絶対に、ハーネスベルト（肩ベルト、腰ベルト、股ベルト）を外して使用しないでください。 お子さまが落下する恐れがあり大変危険です。</p>	 <p>お子さまがベビーカーの上によじ登ったり、座席の上に立ち上がらないようにしてください。 お子さまが落下する恐れがあり大変危険です。</p> 

# 警告

取り扱いを誤ると、「死亡や重傷などを負う可能性」が切迫して想定されます。

路面の溝にベビーカーの車輪がはまり、前のめりになるなどしてバランスが崩れ、ベビーカーや使用者が転倒する恐れがあります。  
排水溝の格子状の蓋や踏切など、幅の広い溝がある路面上で走行させる場合は、注意しながらゆっくりと押してください。



お子さまを乗せたままベビーカーを持ち上げないでください。  
また、お子さまを乗せていなくてもフロントガードを持って本体を持ち上げたりしないでください。  
本体の故障につながるほか、バランスを崩したり足元が見えなくなり転倒する恐れがあります。



お子さまや荷物を乗せたときには、ブレーキを過信しないでください。  
その時の路面の状態や構造・機能上、耐久性などにより絶対にベビーカーを動かない様にはできません。



3人以上のお子さまを同時に乗せたり、シート以外のところに立たせたりしないでください。  
ベビーカーが転倒する恐れがあります。

足置きを踏み台にして座席にのぼせたりしないでください。  
荷重をかけすぎると足置きや本体が破損・変形する恐れがあります。



階段や、エスカレーターなど段差のあるところで使用しないでください。



必ず、お子さまにハーネスベルトを装着させてご使用ください。首にベルトが巻き付き窒息する恐れがあります。  
装着したベルトはお子さまの体格や姿勢に合わせて長さを調節してください。



# ご使用になる前に

## ⚠ 警告 取り扱いを誤ると、「死亡や重傷などを負う可能性」が切迫して想定されます。

- 使用条件に合致しないお子さまには絶対に使用しないでください。  
【前席】生後6ヵ月～20kgまで  
【後席】生後3ヵ月～20kgまで
- ハーネスベルトをお子さまに装着させていても、予期せぬ行動で思わぬ事故につながる恐れがあります。使用中はお子さまから目を離さないでください。
- ベビーカーは空車であっても、坂の途中・車道に近い歩道上など危険な場所には放置しないでください。
- お子さまの乗せ降ろしの際には必ずブレーキをかけ、ベビーカーが動かない事を確認してください。
- お子さまを乗せたまま、ベビーカーから離れないでください。
- ハンドル部に物をぶら下げないでください。後方に転倒する恐れがあります。
- ベビーカーが折りたたまれ、お子さまが落ちたり挟まれたりする恐れがあるため、完全にベビーカーが展開されている事を確認した上でご使用ください。
- ベビーカー内の温度が高くなる恐れがあるため、気温が高い時や日差し強い時に長時間使用しないでください。
- ハンドル部分に過度の荷重をかけないでください。ベビーカーの故障またはベビーカーや使用者の転倒につながる恐れがあります。
- お子さまがベビーカーの近くにいたり、触れたりしている状態ではベビーカーの開閉操作は行わないでください。
- お子さまにベビーカーを操作させないでください。
- 股ベルトが正しい位置にくるように、お子さまを乗せてください。間違った乗せ方をするとベビーカーが後方に転倒する恐れがあります。
- 本体フレームが破損、または亀裂が入った製品は使用しないでください。
- シートカバーを外した状態で使用しないでください。
- 落下などによる強い衝撃を受けた本製品は、使用しないでください。
- 本取扱説明書に記載された内容以外の分解や、部品の取り外しは絶対に行わないでください。

## ⚠ 注意 取り扱いを誤ると、「傷害や物的損害が発生する恐れ」があります。

- 望ましい連続使用時間  
【寝かせた状態】2時間以内  
【座らせた状態】1時間以内
- 必ず定期的に点検とメンテナンスを行ってください。
- ご使用前にベビーカー本体とシートカバー、フードが正しく取り付けられていることを確認してください。
- 純正品以外のアクセサリや部品を使用しないでください。
- 長期間使用していないベビーカーを再度使用する場合は、必ず点検とメンテナンスを行ってください。
- 前輪を持ち上げた状態で走行しないでください。本体後部フレームに過度な負荷がかかり、故障の原因となります。
- 走りながらベビーカーを使用したり、押しながら本体に乗ったりしないでください。
- 床に黒いタイヤ痕がつく場合があります。予めご了承ください。  
(特に寄せ木細工床、ラミネート合成、リノリウムなどの表面の滑らかな床など)
- ベビーカーを砂場や泥水のあるところで走行させないでください。砂などが入り、車輪やキャストがスムーズに回らなくなる原因となります。
- フレームに砂や泥汚れをつけたままで使用しないでください。
- 子ども以外の使用者などがベビーカーに腰をかけたらしめないでください。破損や故障の原因となります。
- レインカバーはお子さまの手の届かない所に必ず保管してください。
- ベビーカーを荷物などを運搬する目的で使用しないでください。
- その他、お子さまを乗せる目的以外で使用しないでください。
- バスの中での使用はおやめください。本製品はバスの中で使用する事を目的として設計されていないため、カーブや急ブレーキなどで転倒したり思わぬ事故につながります。
- 本製品は電車の中で使用する事を目的として設計されていないため、カーブや急ブレーキなどで転倒する恐れがあります。電車の中で使用する際は、お客様の責任において十分に注意してご使用ください。
- 電車などのご利用時には無理な乗り方はしないでください。万が一ベビーカーが自動ドアに挟まれても感知されない場合があり、怪我をする恐れがあります。
- 雪が積もった場所や、凍結した路面では使用しないでください。
- 強風時には使用しないでください。
- 雷の時には使用しないでください。
- 火気の近くに置いたり、炎天下で高温になる車内に放置したりしないでください。プラスチック部が熱くなりヤケドの原因になるだけでなく、プラスチック部の変形につながり、本製品の性能を維持できなくなります。
- その他、ベビーカーの故障の原因となるようなことはしないでください。

# 各部の名称・セット内容

## ■セット内容

- 前輪×2 ■後輪 ■カップホルダー ■レインカバー ■フード ■取扱説明書



- 注意**
- バスケットの耐荷重は 2.25kg です。
  - カップホルダーの耐荷重は 450g です。
- ※それぞれの耐荷重量を越えた物を乗せないでください。

## シート正面

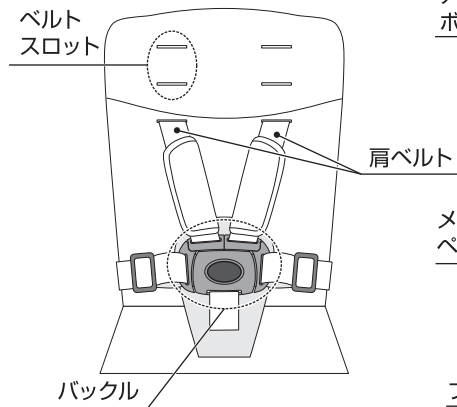

## 本体背面

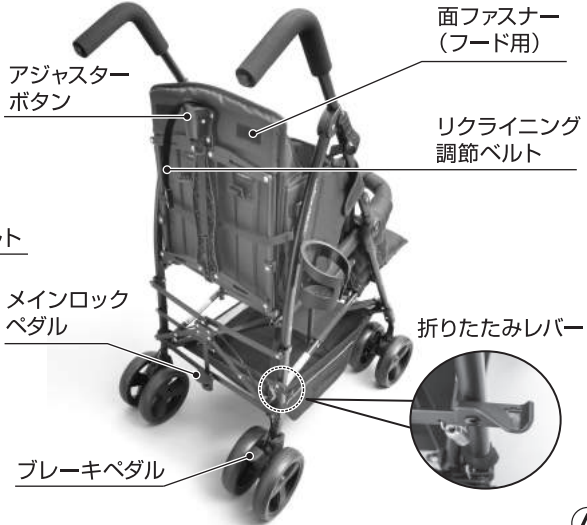

# 警告

## 開閉の際、指はさみに注意してください!

※ベビーカーを開閉する際は、手や指をはさむ恐れがあり大変危険です。

- 必ず、お子さまが近くにいないことを確認の上、操作を行なってください。
- 操作をされる方も、指はさみに十分注意をしながら操作を行なってください。

## 前輪の取り付け



前脚フレームに、前輪を「カチッ」と音がするまではめ込んでください。(左右2カ所)

### 注意

前輪の上下方向を間違わない様に注意してください。写真の様に、キャスターレバーを上側にして取り付けてください。間違った取り付けは製品の破損の原因となります。

## 後輪の取り付け

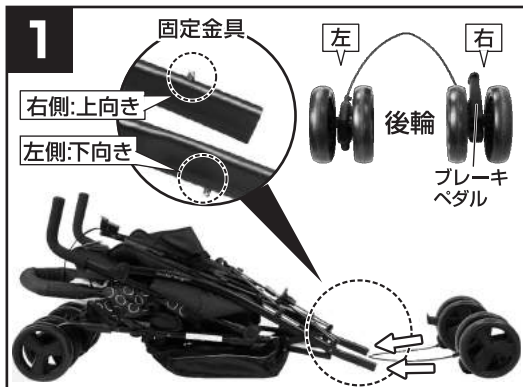

1 ハンドルが上にくるように本体を寝かし、後輪の取り付け位置と正しい向きを確認してください。

※(R)と(R)、(L)と(L)を合わせてください。

- 後輪のブレーキペダルがある方が右
- 本体の固定金具が上にある方が右側、下にある方が左側

### 注意

取り付け前に、フレームの固定金具と、後輪の左右の正しい向きを必ず確認してください。



2 後輪 右をフレーム(右側)に取り付けます。

※ブレーキペダルのある方が後輪右です。

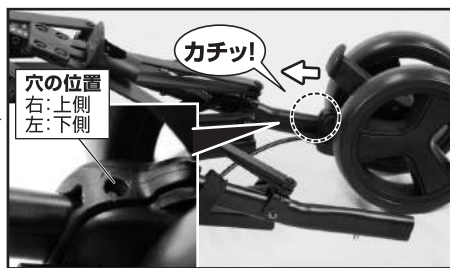

固定金具と穴の位置を確認し、後輪右を「カチッ!」と音がするまで差し込みます。左側も同じ手順で取り付けます。

### 注意

固定金具が後輪差し込み口の穴にしっかりはまっているか確認してください。固定金具と穴の位置を確認し、後輪の左右を間違えないように取り付けてください。

## ベビーカーを開く

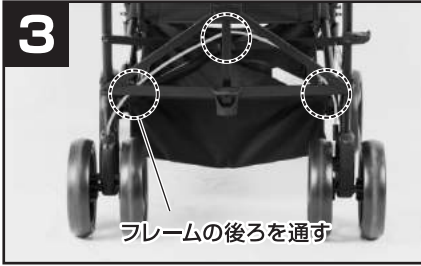

- 3** 後輪のワイヤーが足に引っ掛かり転倒の恐れがあるため、必ずワイヤーを本体フレームの後ろ側に通してください。



- 2** 後席の後ろ側にあるアジャスターボタンを押しながら手前にゆっくりと引き、リクライニング調節ベルトを緩めて背もたれをしっかりと倒します。

**注意** リクライニング調節ベルトを緩めないままベビーカーを開くと、故障の原因になります。

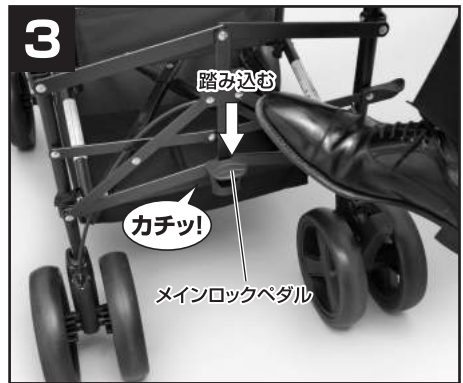

## フードの取り付け

- 1** 前脚フレームのフードコネクターに最後までしっかりと差し込んで取り付けます。
- 2** フード上部の面ファスナーストラップを、ハンドルに巻いて固定します。
- 3** フードカバー後部を面ファスナーで留めます。

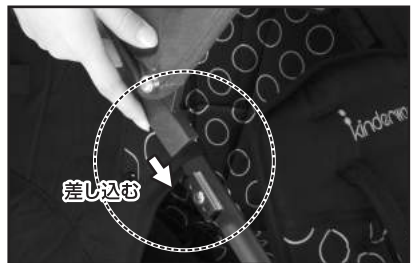

## フードの開閉

フードの左右にある固定クリップを押し下げると、フードを開いた状態で固定できます。固定クリップを押し上げると固定が解除され、フードを折りたためます。



## 背もたれのリクライニング

### 前席

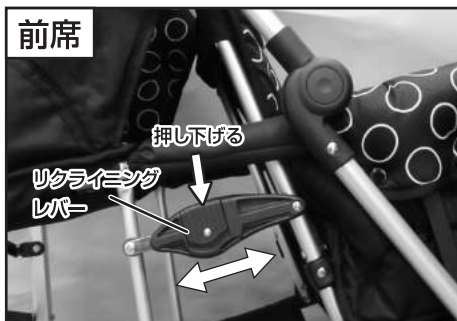

**【倒す時】** 本体左右についているリクライニングレバーの中央部を同時に押し下げながら倒すと、背もたれの角度を調節できます。(3段階)  
**【起こす時】** 背もたれを押し上げてください。

### 後席

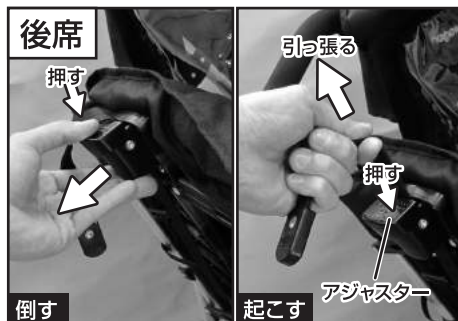

**【倒す時】** 後席背面にあるアジャスターを押さえながら、手前へゆっくりと倒して下さい。  
**【起こす時】** アジャスターを押さえながら、ストラップを上引っ張り角度を調節してください。

## 前輪キャスターの使い方



前輪のキャスターレバーを上げると、直進方向に固定されます。レバーを下げると、固定が解除されます。

## 後輪ブレーキのかけ方



後輪のブレーキペダルを踏み込むと、ブレーキが掛かります。ペダルを押し上げるとブレーキが解除されます。  
※ブレーキペダルが踏み込めないときは、本体を少し前後させると踏み込めます。



破損する恐れがありますので、無理に行わないでください。  
ブレーキを過信しないでください。その時の路面の状態や構造・機能上、耐久性などにより、絶対にベビーカーを動かない様にできるわけではありません。



## フロントガードの着脱

フロントガードは左右どちらにも着脱できます

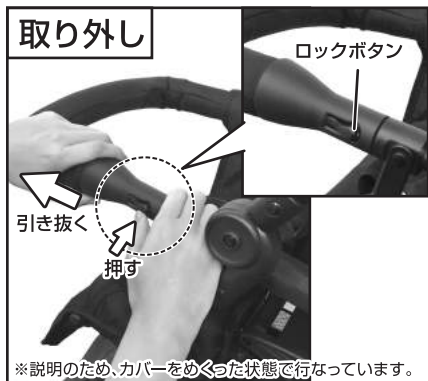

### 【取り外し】

ロックボタンを押しながら、フロントガードを引き抜いてください。

### 【取り付け】

フロントガードを奥までしっかりと差し込んでください。

※取り付け後、必ずロックがかかっているか確認してください。

## 肩ベルトの高さ調節

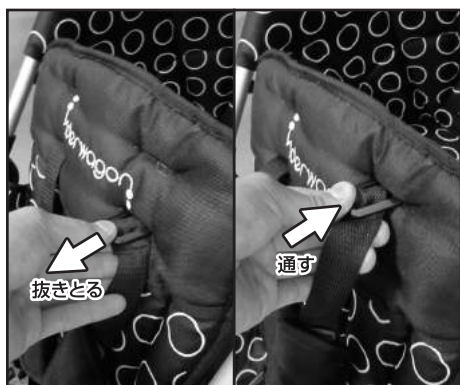

肩ベルトの左右留め具を、ベルトスロットから背もたれ表側へ抜き取り、お子さまの肩の高さに合ったベルトスロットに通しなおします。  
(前後席共に3段階調節)

※左右の肩ベルトは、必ず同じ高さのベルトスロットに通してください。

## お子さまを乗せる

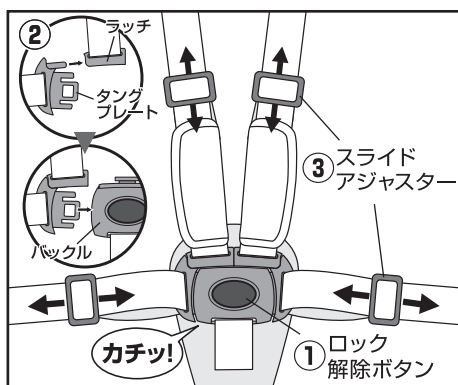

- ①バックル中央のロック解除ボタンを押すと、ハーネスベルトが外せます。
- ②お子さまを乗せた後、タングプレートの突起をラッチに差し込んで重ね、「カチッ!」と音がするまでバックルに差し込み、ハーネスベルトを固定します。
- ③肩・腰ベルトともに、スライドアジャスターの位置を動かして、お子さまにフィットするよう長さ調節してください。

※ハーネス装着後、バックルが確実に固定されているか確認してください。



肩ベルトの高さ調節後、留め具が確実に固定され、ベルトスロットから抜けられないことを必ずご確認ください。  
(留め具と背もたれがピッタリと重なる様にしてください。)

## ベビーカーを折りたたむ

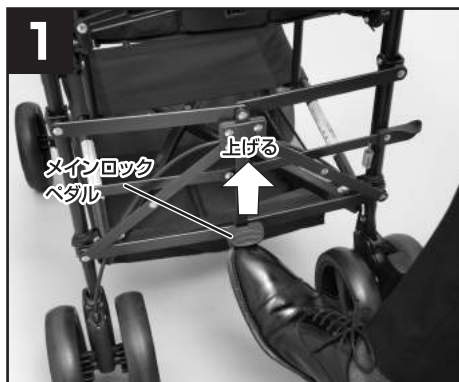

- 1 日よけを縮め、後席背もたれを起こしてください。(P7参照)  
メインロックペダルを軽く押し上げて、固定解除します。



- 2 図のように、折りたたみレバーを軽く踏み込みます。



- 3 折りたたみレバーを軽く踏み込みながら、ハンドルを前方へ倒して折りたたみます。

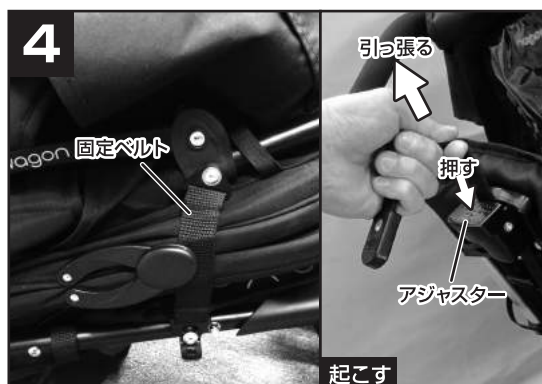

- 4 サイドにある固定ベルトをかけて固定します。  
アジャスターを押さえながら、ストラップを上へ引っ張ってください。



**警告**

**開閉の際、指はさみに注意してください!**

※ベビーカーを開閉する際は、手や指をはさむ恐れがあり大変危険です。

●必ず、お子さまが近くにいない事を確認の上、操作を行なってください。

●操作をされる方も、指はさみに十分注意をしながら操作を行なってください。

## 前席フットレストの角度調節

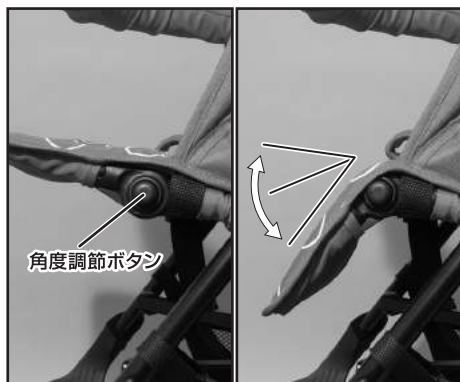

前席フットレストを下げる際は、座面横の左右の角度調節ボタンを押しながら下げます。上げる際は、そのまま手で上げてください。

## カップホルダーの取り付け

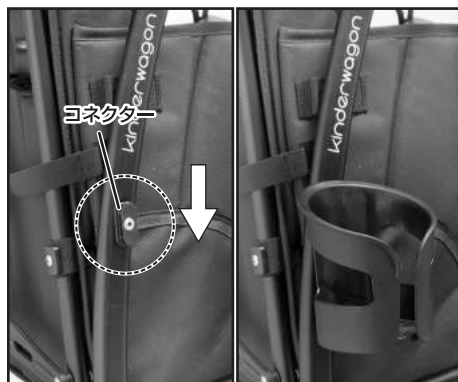

カップホルダーを、後脚フレームのコネクターに差し込んで取り付けます。

※カップホルダーの耐荷重は450gです。耐荷重を超えないようにご使用ください。またカップホルダーに熱い物を入れないでください。

## レインカバーの取り付け



〈拡大図〉



フードを水平な位置で留めて、の位置にレインカバーの穴をかけて(左右2ヶ所)前脚フレーム下部に面ファスナーを巻き付けて固定します。

### ⚠ 注意

フードは雨を完全に防ぐものではありません。あらかじめご了承ください。水に濡れた場合は、陰干しで十分に乾燥させて、ご使用または保管してください。

## お手入れ方法

- 本製品は、性能を維持するため、定期的なメンテナンスが必要です。最低2週間に一度は各部をチェックし、メンテナンス・清掃を行ってください。
- 展開・収納がしにくい場合は無理に行わず、各部のメンテナンス・清掃を行ってください。
- フレームの汚れは、清潔な布でふき取ってください。
- 砂地やぬかるんだ場所を通行した際は、錆を防止するため、必ずきれいに汚れを落として完全に乾かしてください。
- ベビーカーの可動部(特に車軸・サスペンション・ベビーカー下部の部品)などには土やほこりがたまりやすいので、定期的に清掃し潤滑剤をさしてください。潤滑剤には、シリコンオイルをお勧めします。

この商品は細心の注意をもとに製造されておりますが、  
万が一商品に欠陥があった場合は、ただちに使用を中止し当社までご連絡ください。

### 保証について

- 保証書は(株)日本育児または、販売店で所定事項を記入してお渡しいたしますので、記載内容をご確認いただき、大切に保管してください。
- 保証期間は、お買い上げの日から1年間です。なお、保証期間中でも有料になることがありますので、保証書をよくお読みください。

中古市場で購入したもの、もしくは未使用でない譲渡品は、保証対象外になります。

### 生産物賠償責任保険について

当社はDUO シティ-HOPを安心してお使いいただけるように、品質については細心の配慮をいたしております。この取扱説明書に従って正しく取り付け、正しい方法で使いになったにもかかわらず、製品の欠陥により、怪我を負ったり財物が破損した場合は、その損害を補償する為に保険会社と「生産物賠償責任保険」の契約を結んでおります。事故が発生した場合は、ただちに当社までご連絡ください。

- この制度は、傷害などの身体的な損害と財物の破損についてのみ補償するもので、製品の品質について保証するものではありません。

## 保証書

本製品は当社の厳密な品質検査に合格したものであり、その品質を保証いたします。お買い上げ日より1年以内に取扱説明書の注意書にしたがって、正常な使用状態で使用して故障した場合には、下記の保証規定により無償修理いたします。

### 保証規定

- 保証期間はお買い上げ日より1年間です。
- 保証規定はお客様が当社、または正規代理店から購入した製品に適用されます。
- 修理は当社、またはお買い上げの販売店にて受け付けます。
- 修理の際は、必ず保証書をご提示下さい。ご提示の無い場合は有料となります。
- 保証書にはお買い上げ年月日、お客様の氏名、住所、販売店名をご記入、またご購入時のレシートか店舗名のわかるインターネットの購入明細が必要です。それらが無いまたは訂正した場合は無効となります。
- 衝突事故など一度でも強い衝撃を受けた製品の修理はできません。
- 次のような場合には保証対象外となり、保証期間内でも有料となります。
  - 使用方法の誤り、または乱用による故障
  - 不当な修理、改造、分解掃除等による故障
  - 天災、火災による故障及び損傷
  - タイヤ・シートカバー等の消耗部品及び樹脂の経年劣化
- 保証対象外の修理品の運賃等、諸掛り費用はお客様にてご負担願います。
- 本保証書は再発行致しません。大切に保管して下さい。
- 本保証書は日本国内においてのみ有効です。

品名	DUO シティ-HOP			保証期間	1年
お買い上げ日	年 月 日				
お客様	ご住所	住所		販売店	店名
	ご芳名	TEL		TEL	

- ご提供いただいた個人情報は、保証書に基づくアフターサービスにのみ使用し、その他の目的に使用する事はありません。

本製品に関するご意見・ご質問がございましたら、下記連絡先までお問い合わせください。

P.CHN.1808\_NI.UN



輸入発売元

株式会社 日本育児

本社 〒541-0059 大阪市中央区博労町3-6-1 御堂筋エスジービル  
東京営業所 〒103-0025 東京都中央区日本橋茅場町2-3-6 宗和ビル

TEL.06-6251-7420  
TEL.03-6231-0926