

ちょっと

おだけドアーズ

PAT.P

Woody II

取扱説明書 大切に保管してください

このたびは、「おだけドアーズ WoodyII」をお買い上げいただき、誠にありがとうございます。
この取扱説明書をよくお読みのうえ、正しくご使用ください。
また、取扱説明書はご使用になる方がいつでもご覧になれるように大切に保管してください。

対象年齢 6ヵ月～満2歳頃まで

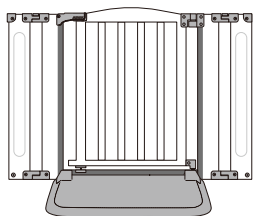

設置幅：約 75 ～ 102cm

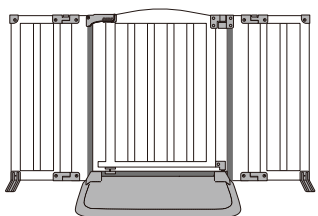

設置幅：約 75 ～ 126cm

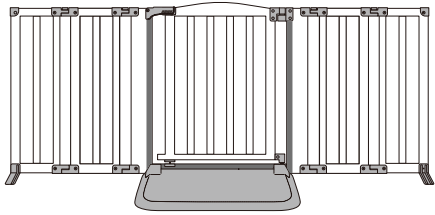

設置幅：約 75 ～ 178cm

- サイズ：(S) 約幅 102 × 高さ 72 × 奥行き 37.5cm
(拡張フレーム2本、セーフティプレート1枚使用時)
- (M) 約幅 126 × 高さ 72 × 奥行き 70.5cm
(拡張パネル2枚、セーフティプレート2枚使用時)
- (L) 約幅 178 × 高さ 72 × 奥行き 70.5cm
(拡張パネル4枚、セーフティプレート2枚使用時)
- 重量：S：約 6kg / M：約 8kg / L：約 9.5kg
- 材質：パイン材・ポリプロピレン・スチール・ABS樹脂・ポリアミド
- 生産物賠償責任保険つき

※商品の仕様は予告なく変更することがあります。ご了承ください。

⚠ 重要

本製品は、お客様による設置・調整・メンテナンスが必要な商品です。
本書をよくお読みの上、正しくお取り扱いください。





保証書裏面添付

安全のため必ずお守りください



安全に使用していただくための重要な項目ですので必ずお読みください。

お使いになる前に

- ここに示した事項は、安全に関する重大な内容の記載です。表示と意味は次のようになっています。

 危険	この表示の欄は、「死亡や重傷などを負う危険が切迫して想定される」内容です。
 警告	この表示の欄は、「死亡や重傷などを負う可能性が想定される」内容です。
 注意	この表示の欄は、「傷害や物的損害が発生する可能性が想定される」内容です。

- お守りいただく内容の種類を、次の絵表示で区分し、説明しています。

	この絵表示は、気をつけていただきたい「注意喚起」内容です。
	この絵表示は、してはいけない「禁止」内容です。
	この絵表示は、必ず実行していただく「強制」内容です。

 **危険** 取り扱いを誤ると、死亡や重傷などを負う危険が切迫して想定されます。

 本製品は必ず保護者のもとでご使用ください。設置後もお子さまの安全には十分ご注意ください。

階段の上や、段差の上には、絶対に設置しないでください。



禁止

誤って扉が開いた場合、階段や段差の上から転落等の原因となります。

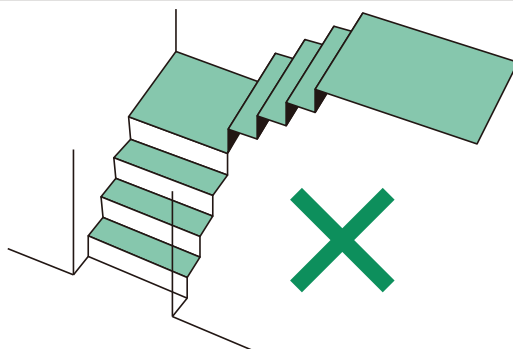

 **警告** 取り扱いを誤ると、死亡や重傷などを負う可能性が想定されます。

対象年齢未満、もしくは対象年齢より大きいお子さまには、絶対に使用しないでください。

対象年齢：6カ月～満2歳頃まで



禁止

対象年齢に満たない乳児や、対象年齢を超えた幼児に使用すると、お子さまの思わぬ動きにより、重大な事故につながるおそれがあります。



警告

取り扱いを誤ると、死亡や重傷などを負う可能性が想定されます。



床面が水平ではない場所や、段差のある場所では使用しないでください。

禁止



パネルが外れたり、プレートがずれたりするなど、重大な事故の原因となります。必ず平らで水平な場所に設置してください。



ご使用になる前に、パネルにガタツキなどがいないか、常に接合部の点検を行なってください。

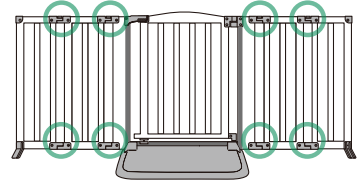

ご使用中にパネルの接合部がゆるんだりすると、事故の原因となります。常に、パネルがしっかりと固定されていることを確認してください。



パネルにぶらさがったり、身体をぶつけたりさせないでください。

禁止

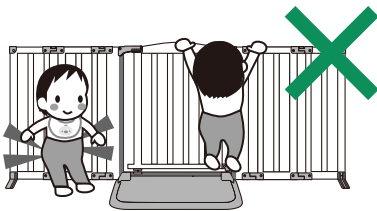

パネルが外れたり、破損の原因となり、重大な事故につながるおそれがあります。



お子さまがパネルに登れるようになったら、使用を中止してください。

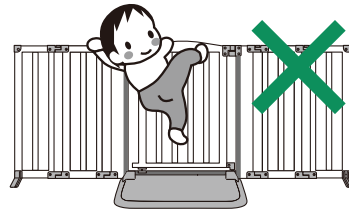

対象年齢内のお子さまでも、成長の度合いにより、危険になる場合があります。保護者の方の判断で、使用を中止してください。



パネルの付近に踏み台になるような物を置かないでください。

禁止

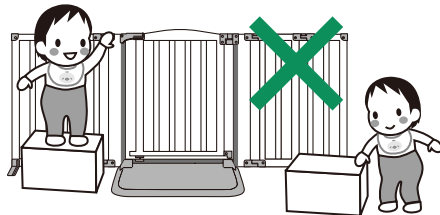

お子さまがパネルに登って転落するなど、重大な事故につながるおそれがあります。



パネル本体や部品が破損したら、ただちに使用を中止してください。

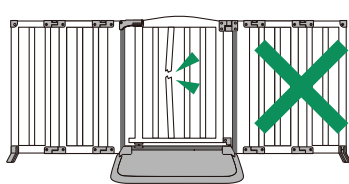

破損部位でのケガのほか、パネルが固定できなかつたり、倒れたりするなど、重大な事故の原因となります。









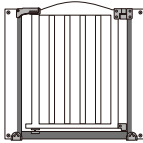

注意

取り扱いを誤ると、傷害や物的損害が発生するおそれがあります。

- 本製品は、必ず取扱説明書の指示にしたがい、正しくご使用ください。
- 本製品の組み立て・設置は、必ず保護者の方が正しく行なってください。
- 必ず保護者のもとでご使用ください。本製品を設置した後も、お子さまの安全には十分ご注意ください。
- 暖房器具や火気の近く、屋外には設置しないでください。
- 壁面や床面の材質によっては本製品の設置により、壁材や床材が破損したりする場合があります。必ず壁材や床材の材質と強度を確かめた上で設置してください。
- 本製品を保管する場合は、直射日光や高温になる場所を避けて収納してください。
- 開梱後、ただちに全ての梱包資材は、お子さまの手の届かないところに保管、または廃棄してください。
- ご使用にならない部品は、お子さまの手の届かないところに保管してください。

セット内容

※組み立てる前に、全てのパーツがそろっていることを確認してください。

部品名称							※セット梱包されています。				
	ドアパネル	拡張フレーム	拡張パネル	上下ジョイント	コーナーカバー	スタンドフレーム固定ネジ	スタンドフレーム	セーフティプレート	補助開閉プレート	スタンド	滑り止めマット
サイズ	①	②	△	②セット	②	②セット	①	①	①	△	①
②	①	△	②	②セット	②	②セット	②	②	△	②	②
③	①	△	④	④セット	②	②セット	②	②	△	②	②

組み合わせ例

※拡張フレーム・パネルは、左右どちらでもご使用いただけます。

※片側に3枚以上拡張パネルを繋げるときは、角度をつけて設置してください

サイズごとに選べる組み合わせが異なります。ご注意ください。
設置場所の間口に合わせて拡張フレーム、拡張パネルをご使用ください。

①②③ サイズ

扉パネルのみ使用
(拡張なし)

約 75cm

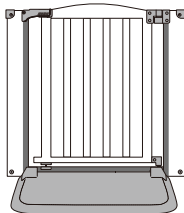

① サイズ

拡張フレーム 1 本使用

最大約 89cm

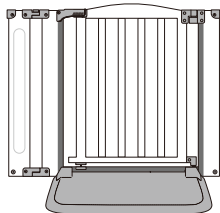

① サイズ

拡張フレーム 2 本使用

最大約 102cm

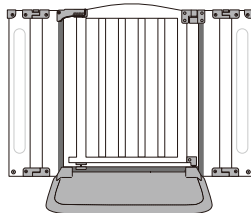

② ③ サイズ

拡張パネル 1 枚使用

最大約 100cm

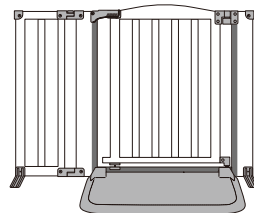

② ③ サイズ

拡張パネル 2 枚使用

最大約 126cm

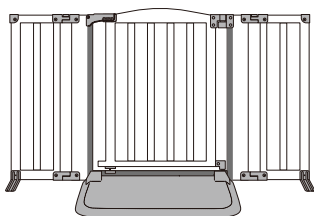

③ サイズ

拡張パネル 3 枚使用

最大約 152cm

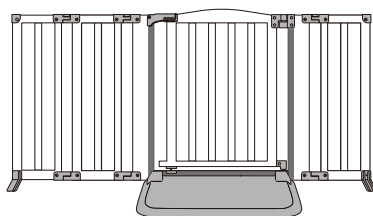

③ サイズ

拡張パネル 4 枚使用

最大約 178cm

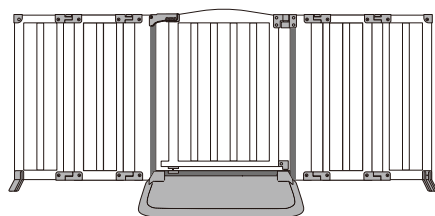

スタンドフレームの取り付け方 ※プラスドライバーを2本ご用意ください。

※スタンドフレームはセット梱包されています。セーフティプレートから取り外し、組み立ててください。

(S)
サイズ

1

スタンドフレーム

補助開閉プレート

アンカー

【子ども側】

【親側】

2

ネジ受け

ドアパネル下部ロック

ネジ

1 ドアパネル【子ども側】下部のアンカー(左右)にスタンドフレームの両端を差し込み、【親側】のアンカー(ロック側)には補助開閉プレートを差し込みます。

2 左右のネジ穴にネジ受けを差し込み、反対側にネジを差し込みます。2本のプラスドライバーを使用し、ネジを固定してください。

(M)(L)
サイズ

1

スタンドフレーム

アンカー

2

ネジ受け

ドアパネル下部ロック

ネジ

1 ドアパネル下部のアンカー(左右表裏)にスタンドフレームの両端を差し込みます。

2 左右のネジ穴にネジ受けを差し込み、反対側にネジを差し込みます。2本のプラスドライバーを使用し、ネジを固定してください。



警告

取り付け後、ネジにゆるみがないか、スタンドフレームや補助開閉プレート(Sサイズのみ)にガタツキなどないか、必ず確認してください。

スタンドフレームを収納・展開する

〈収納〉

スタンドフレームを手前にひっぱりながら、上方に持ち上げて固定してください。

※スタンドを収納する際は、先にセーフティプレートを取り外してから行ってください。

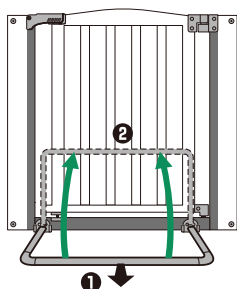

〈展開〉

スタンドフレームを少し持ち上げ床に倒してください。

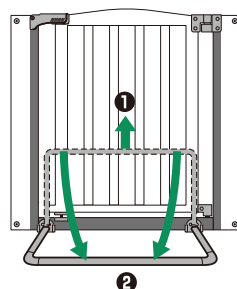

セーフティプレートの取り付け方

●溝に合わせてセーフティプレートをスタンドフレームに乗せ、プレートに体重をかけて最後まで押し込みます。

※この時、セーフティプレートがスタンドフレームにしっかりとハマっていることを確認してください。

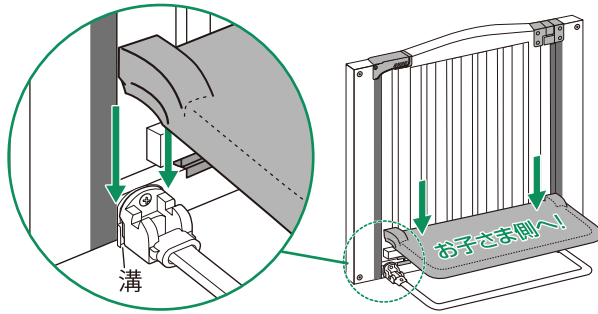

セーフティプレートの取り外し方

フレームを押さえながら、セーフティプレートの左右のへこみ部分を上に持ち上げ、スタンドフレームから取り外します。

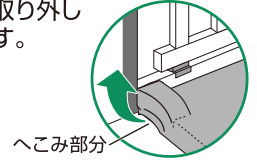

スタンドの取り付け方

※M・Lサイズのみスタンドが付属しています。

拡張パネル下部のピンを押し込みながら、スタンドをピンに「カチッ!」と固定されるまで、はめ込んでください。

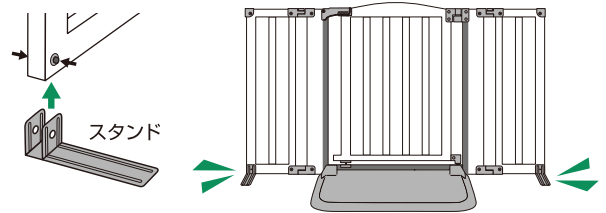

拡張フレーム・パネルの取り付け方

拡張フレーム(◎サイズ)、拡張パネル(◎Lサイズ)をジョイント(上・下)で、ドアパネルに取り付けます。

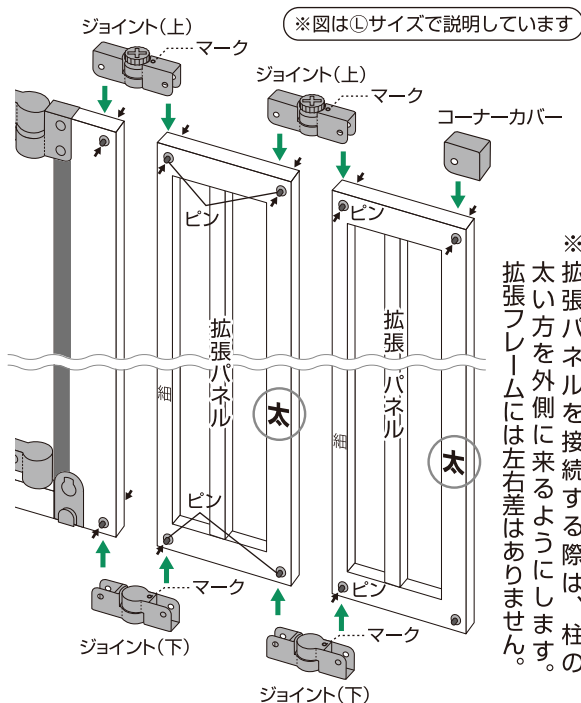

※拡張パネルを接続する際は、柱の太い方を外側に来的ようにします。拡張フレームには左右差はありません。

ドアパネル / 拡張フレーム・パネルの上下の角にある両面のピンを押し込みながら、ジョイントの穴をピンに合うようにはめ込むと固定できます。外す場合は、両面からピンを押し込みながらジョイントをずらしてください。

設置の際、両端のフレーム・パネルの上部の角にはコーナーカバーを取り付けてください。

壁等にキズが付きにくくなります。

ジョイントと拡張パネルの向きに注意!

(ジョイント) マークのある側を拡張パネル側に。
(拡張パネル) たて棧の太い方を外側に。

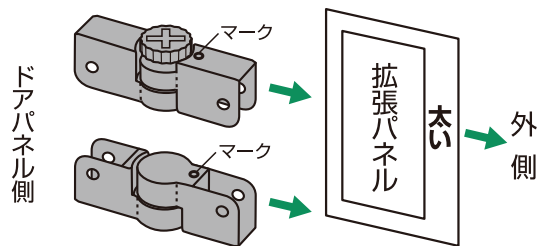

警告

拡張フレーム・パネルの取り付け後に、すべてのジョイントがしっかりと固定されていることを、必ず確認してください。

拡張フレーム・パネルの角度調節

設置場所に合わせて拡張フレームの角度を調節することができます。

- ① ジョイント(上)のロックを解除します。
- ② 拡張パネルを少し持ち上げながら角度を調節します。
- ③ 調節後は必ずジョイントを固定してください。

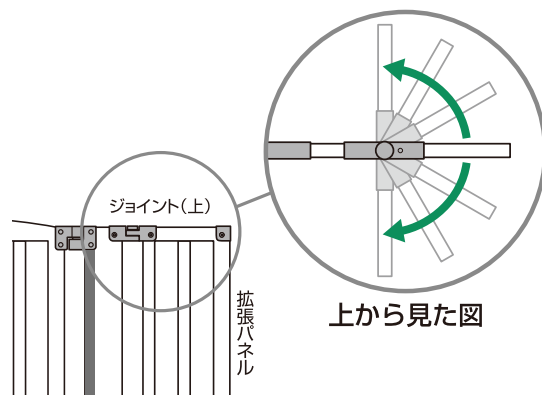
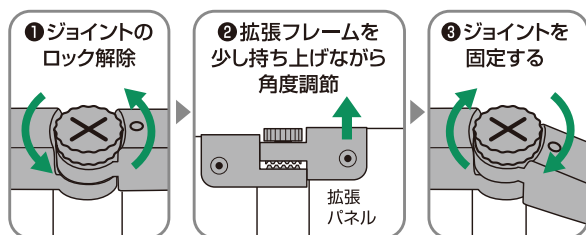

ドアの開閉

1 ドアを開ける

- ① ロックボタンを押しながらロックカバーを起こします。
- ② ドアパネルを少し持ち上げると開けることができます。

★ドアを90°以上開くと扉開放機能が働きます。

※⑥サイズの場合、親側からの開扉は、補助開閉プレートを踏みながら操作してください。

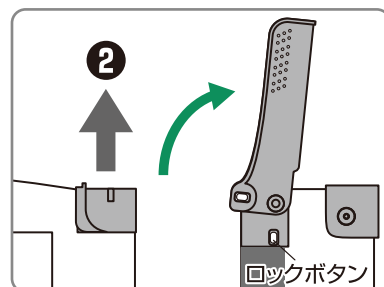
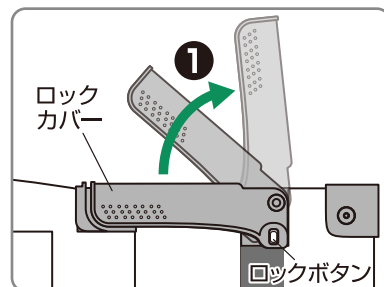

2 ドアを閉める

- カチッと、ドアパネル下部のロックが掛かるまでドアを閉めます。
- ドアを閉めた後は確実に閉まっていることを確認し、必ずロックカバーを掛け、ロックされていることを確認してください。

日常の安全点検

⚠ 重要 必ずご使用前に、正しく設置されているか点検してください。

ご使用前と日常の安全点検	確認
すべてのパネルが正しくつながっていますか？	
スタンドフレーム固定ネジにゆるみはありませんか？	
設置場所に段差やガタツキはありませんか？	



警告

点検を行ない、ひとつでも問題があれば、もう一度組み立てをやりなおし、正しく設置しなおしてからご使用ください。

お手入れ：研磨剤などを使わずに、ぬらした布で汚れを拭き取ってください。

〈ご使用上の注意〉

スタンドフレームを片側でご使用の場合

- 必ず、パネルの両端が壁などに掛かるように設置してください。

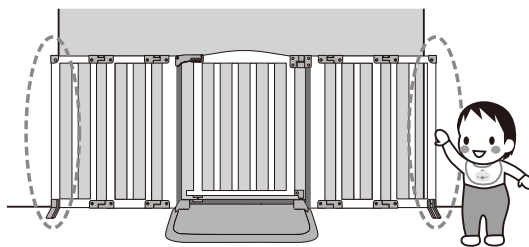

この商品は細心の注意をもとに製造されておりますが、万が一商品に欠陥があった場合は、ただちに使用を中止し当社までご連絡ください。

保証について

- 保証書は(株)日本育児または、販売店で所定事項を記入してお渡しいたしますので、記載内容をご確認いただき、大切に保管してください。
- 保証期間は、お買い上げの日から6ヵ月間です。なお、保証期間中でも有料になる事がありますので、保証書をよくお読みください。

生産物賠償責任保険について

当社は本製品を安心してお使いいただけるように、品質については細心の配慮をいたしております。この取扱説明書に従って正しく取り付け、正しい方法で使いになったにもかかわらず、製品の欠陥により、怪我を負ったり財物が破損した場合は、その損害を補償する為に、保険会社と「生産物賠償責任保険」の契約を結んでおります。事故が発生した場合は、ただちに当社までご連絡ください。

- ご注意: この制度は、傷害などの身体的な損害と財物の破損についてのみ補償するもので、製品の品質について保証するものではありません。

中古市場で購入したもの、もしくは未使用でない譲渡品は、保証対象外になります。

保証書

本製品は当社の厳密な品質検査に合格したものであり、その品質を保証いたします。お買い上げ日より6ヵ月以内に取扱説明書の注意書きに従って、正常な使用状態で使用して故障した場合には、下記の保証規定により無償修理いたします。

保証規定

1. 保証期間はお買い上げ日より6ヵ月間です。
2. 保証規定はお客様が当社、または正規代理店から購入した製品に適用されます。
3. 修理は当社、またはお買い上げの販売店にて受け付けます。
4. 修理の際は、必ず保証書をご提示下さい。ご提示の無い場合は有料となります。
5. 保証書にはお買い上げ年月日、お客様の氏名、住所、販売店名のご記入、またご購入時のレシートか店舗名のわかるインターネットの購入明細が必要です。それらが無いまたは訂正した場合は無効となります。
6. 次のような場合には保証対象外となり、保証期間内でも有料となります。
 - 使用方法の誤り、または乱用による故障
 - 不当な修理、改造、分解掃除等による故障
 - 天災、火災による故障及び損傷
 - 消耗部品、樹脂の経年劣化
7. 保証対象外の修理品の運賃等、諸掛り費用はお客様にてご負担願います。
8. 本保証書は再発行致しません。大切に保管して下さい。
9. 本保証書は日本国内においてのみ有効です。

品名	ちょっとおだけドアーズ Woody II S / M / L		
お買い上げ日	年 月 日	保証期間	6ヵ月
お客様	ご住所	住所	TEL
	ご芳名	販売店名	

●ご提供いただいた個人情報は、保証書に基づくアフターサービスのために使用し、その他の目的に使用することは一切ございません。本製品に関するご意見・ご質問がございましたら、下記連絡先までお問い合わせください。



輸入販売元
株式会社
日本育児

本 社 〒541-0059 大阪市中央区博労町 3-6-1 御堂筋エスジービル
東京営業所 〒103-0025 東京都中央区日本橋茅場町2-3-6 宗和ビル

TEL.06-6251-7420
TEL.03-6231-0926

TEL.06-6251-7420
TEL.03-6231-0926

<https://www.nihonikuji.co.jp>

2022.05-UN