

とおせんぼ

XL サイズ

階段上では
ご使用に
なれません。



取付け幅

(XL) 190~270cm

対象年齢 6カ月~満2歳まで

■サイズ：(XL) 約幅190~270×高さ65cm

■材 質：パイプ：スチール
ネット：ポリエステル、ナイロン

■生産物賠償責任保険つき

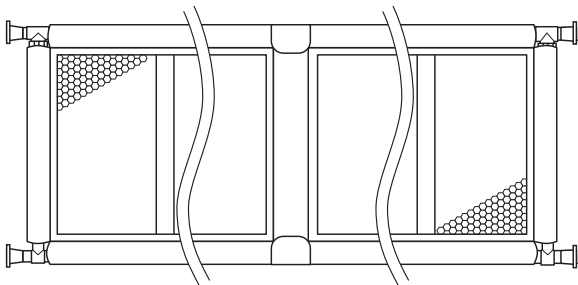

取扱説明書

大切に保管してください

- このたびは「とおせんぼ」をお買い上げいただき、誠にありがとうございます。
この「取扱説明書」をよくお読みのうえ正しくお使いください。また、組み立てる前に部品がすべてそろっているか確認してください。
- 取扱説明書は、ご使用になる方が、いつでもご覧になれる場所に大切に保管してください。

目 次

- お使いになる前に
 - △安全上のご注意…………… 1
 - △危険…………… 1
 - △警告…………… 1
 - △注意…………… 2
- 取り付け方法
 - 設置場所について…………… 3
 - セット内容と各部の名称…………… 4
 - 取り付け幅…………… 4
 - 組み立て方…………… 5
- ご使用前と日常の安全点検…………… 7

保証書裏面添付

△重要

本製品は、お客様による設置・調整・メンテナンスが必要な商品です。
本書をよくお読みの上、正しくお取り扱いください。

ベビーのために、世界から。



Nihonikuji

安全のため必ずお守りください



安全に使用していただくための重要な項目ですので必ずお読みください。

お使いになる前に

■ここに示した事項は、安全に関する重大な内容の記載です。
表示と意味は次のようになっています。

 危険	この表示の欄は、「死亡や重傷などを負う危険が切迫して想定される」内容です。
 警告	この表示の欄は、「死亡や重傷などを負う可能性が想定される」内容です。
 注意	この表示の欄は、「傷害や物的損害が発生する可能性が想定される」内容です。

■お守りいただく内容の種類を、次の絵表示で区分し、説明しています。

	この絵表示は、気をつけていただきたい「注意喚起」内容です。
	この絵表示は、してはいけない「禁止」内容です。
	この絵表示は、必ず実行していただく「強制」内容です。

 **危険** 取り扱いを誤ると、死亡や重傷などを負う危険が切迫して想定されます。

 本製品は必ず保護者のもとでご使用ください。取付けた後もお子様の安全には十分ご注意ください。

階段の上や、段差の上には、
絶対に設置しないでください。



禁止

誤ってフェンスが倒れた場合、階段や段差の上から転げ落ちる原因となります。

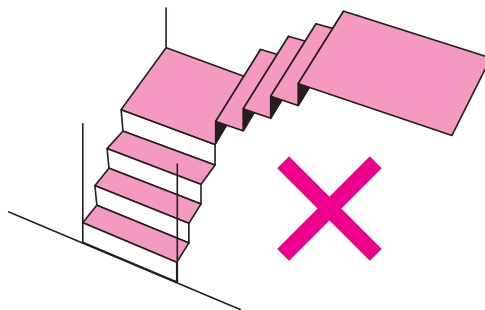

 **警告** 取り扱いを誤ると、死亡や重傷などを負う可能性が想定されます。

対象年齢未満、もしくは対象年齢より大きいお子さまには、絶対に使用しないでください。

対象年齢:6カ月～満2歳まで



禁止

対象年齢に満たない乳児や、対象年齢を超えた幼児に使用すると、お子さまの思わぬ動きにより、重大な事故につながるおそれがあります。

警告 取り扱いを誤ると、死亡や重傷などを負う可能性が想定されます。

フェンスを完全に固定できない場所では使用しないでください。

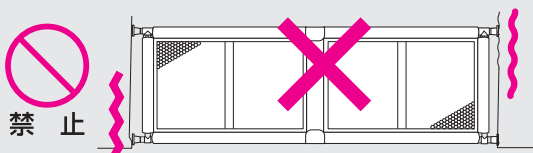

フェンスが倒れたりするなど、重大な事故の原因となります。確実に固定できる場所に設置しなおしてください。

ご使用になる前に、フェンスにガタツキなどがないか、常に点検を行なってください。

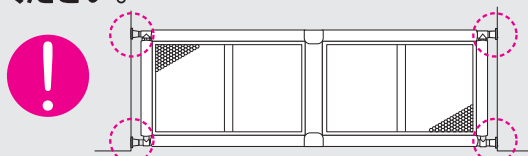

ご使用中にフェンスがゆがんだりゆるんだりすると、事故の原因となります。常に、フェンスが正しく設置されていることを確認してください。

フェンスに寄りかかったり、ぶらさがったりしないでください。

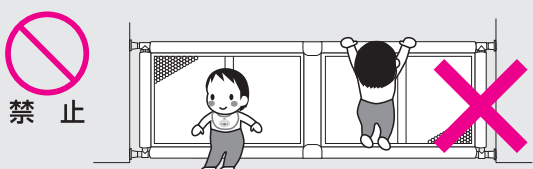

フェンスが倒れたり、破損の原因となり、重大な事故につながるおそれがあります。

お子さまが、フェンスに登れるようになったら、使用を中止してください。

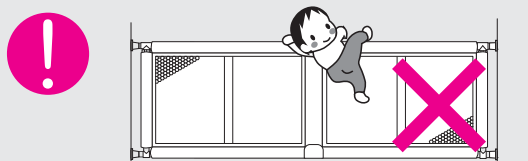

対象年齢内のお子様でも、知能・体格の成長の度合いにより、危険になる場合があります。保護者の方の判断で、使用を中止してください。

フェンスの近くに、踏み台になるような物を置かないでください。

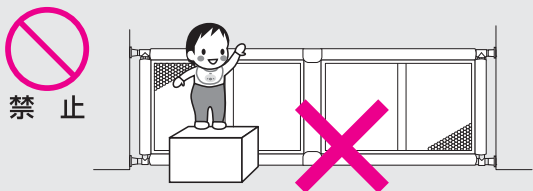

お子さまがフェンスに登って転落するなど、重大な事故につながるおそれがあります。

フェンス本体や部品が破損したら、ただちに使用を中止してください。

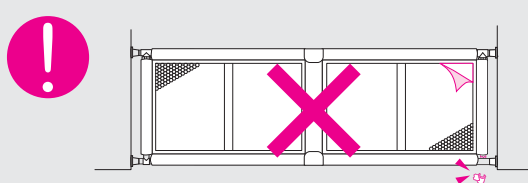

破損部位でのケガのほか、フェンスが固定できなかったり、倒れたりするなど、重大な事故の原因となります。

注意 取り扱いを誤ると、傷害や物的損害が発生するおそれがあります。

- 本製品は、必ず取扱説明書の指示にしたがい、正しくご使用ください。
- 本製品の組み立て・取り付けは、必ず保護者の方が正しく行なってください。
- 必ず保護者のもとでご使用ください。本製品を取付けた後も、お子様の安全には十分ご注意ください。
- 本製品は、必ず壁・床面が水平な場所に取付け、製品の底面を床面から5cm以上あげないでください。
- 壁の材質によっては本製品が取り付けられなかったり、本製品の取り付けにより、壁・壁紙などが破損する場合があります。必ず壁や壁紙の材質と強度を確かめたうえで取り付けてください。
- 開梱したあと、ただちに箱や袋はお子さまの手の届かないところに保管、または廃棄してください。
- ご使用にならなかった部品は、お子さまの手の届かないところに保管してください。

お使いになる前に

⚠️ 設置場所について

本製品を取り付ける前に、下記の「設置禁止場所」「取り付けられる所」をよくご理解の上、適切に設置して、正しくご使用ください。

設置禁止場所

階段や段差の上

階上(降り口)、階段おどり場、階段途中、また、段差の上には設置できません。

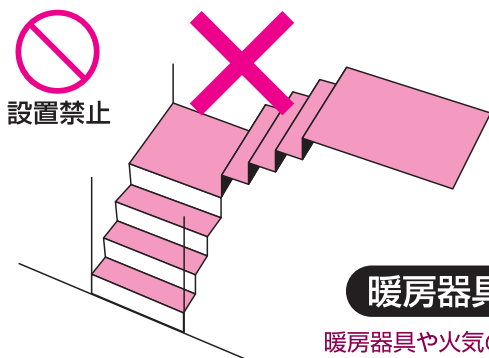

家具や建具への取り付け

家具や建具など、完全に固定できない物を利用しての設置はできません。

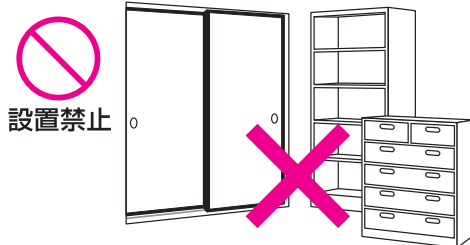

暖房器具・火気の近く、屋外

暖房器具や火気の近く、屋外には設置できません。

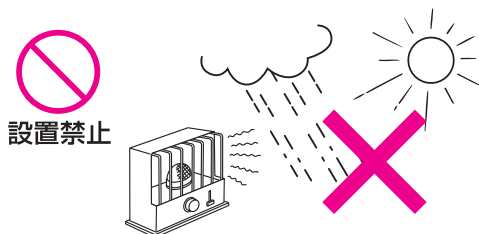

取り付けられる所(必ず設置する壁の強度、形状を確認してください)

- **取り付け可能な間口**のある場所で、**凸凹がない水平な床面**に設置できます。
- ポールで突っ張り固定するタイプなので、**丈夫な柱や壁面**に取り付けてください。
- 壁面がベニヤや石膏ボードの場合、必ず**棧のある箇所**に取り付けてください。

※注1

⚠️ **注意** 棧のない箇所に取り付けると、壁面が破損するおそれがあります。

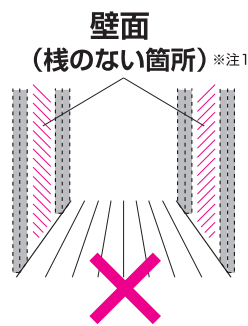
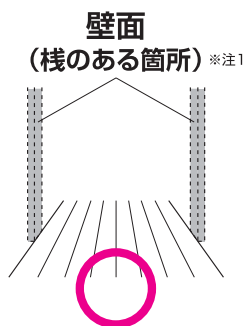
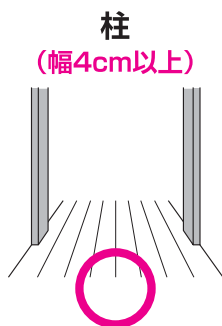

※注1: 壁面に隠れた棧の確認は、市販の棧探知機をお使いいただくか、お近くの工務店にご相談ください。

セット内容と各部の名称

セット内容 組み立てる前に、部品がすべてそろっているか確認してください。

① 伸縮ポール	4本	⑦ ジョイント(大)	1個
② サイドポール(フック小)	2本	⑧ ジョイント用ナット	3個
③ サイドポール(フック大)	1本	⑨ ソケット	4個
④ 中継ぎポール	2本	⑩ 両面テープ	4枚
⑤ ネット	1枚	⑪ 木ネジ	4本
⑥ ジョイント(小)	2個	● 取扱説明書(本書)	

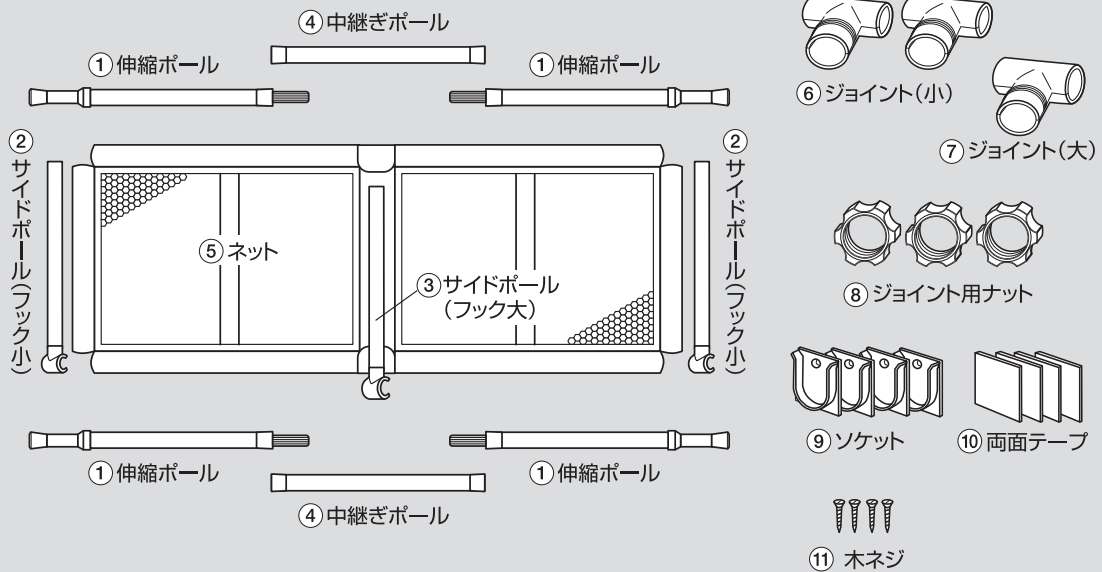

取り付け方法

取り付け幅

●本製品を取付ける場所の間口寸法を測ります。



警告

各サイズの、最大取り付け幅以上の間口には、絶対に使用しないでください。フェンスがはずれて倒れたりするおそれがあり、大変危険です。

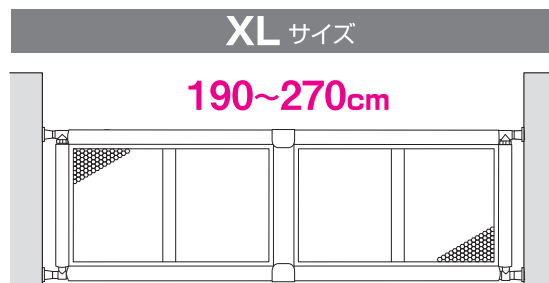

組み立て方

2名での取り付けをおすすめします。

1 伸縮ポールを間口幅に合わせます。

- 中継ぎポールの両端に伸縮ポールをしっかり最後まで差し込んでください。
- つないだ上下2本のポールの伸縮部を回して左右均等に伸ばし、設置場所の間口幅に合わせます。<下図参照>

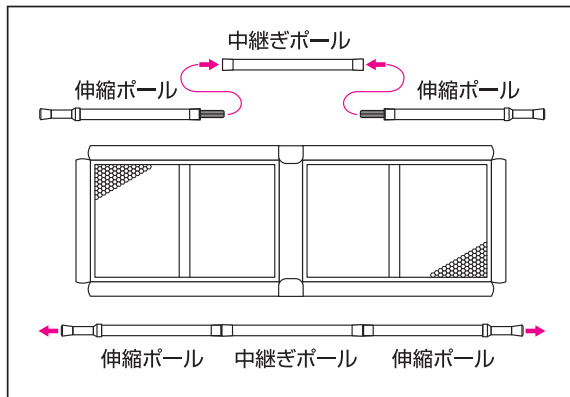
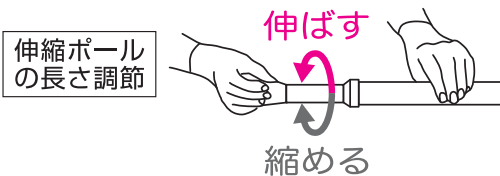

2 伸縮ポールとサイドポールをネットにセットします。

- ①伸縮ポールをネットの上下の筒に、中継ぎポールが中央になるように差し込みます。<右図参照>
※伸縮ポールがネットに通しづらい場合は、ご家庭にあるビニール袋を伸縮ポールの先端にかぶせてネットに通してください。
- ②サイドポール(フック大)をネット中央の筒に差し込み、サイドポール(フック小)を左右の筒に差し込んでください。<右図参照>

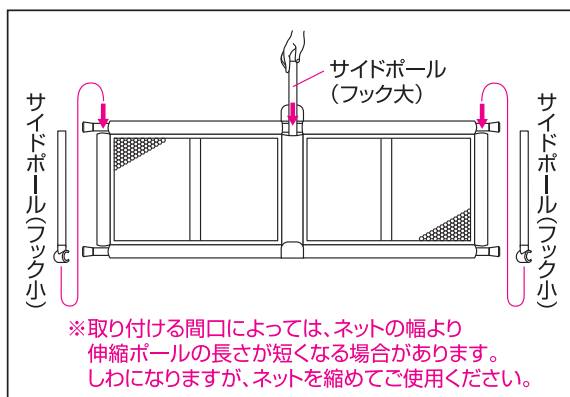

3 サイドポール上部と伸縮ポールを固定します。

- ①ジョイント(大)を中央の中継ぎパイプに取り付け、ジョイント(小)を左右の伸縮ポールに取り付けます。<右図参照>
- ②ジョイント用ナットを3本のサイドポールに差し込んでください。<右図参照>
- ③3本のサイドポールの上端を、ジョイントの奥まで差し込み、ジョイントの内側にある突起と、サイドポールの穴を合わせて、ナットで軽く締めて仮留めしてください。<右図参照>

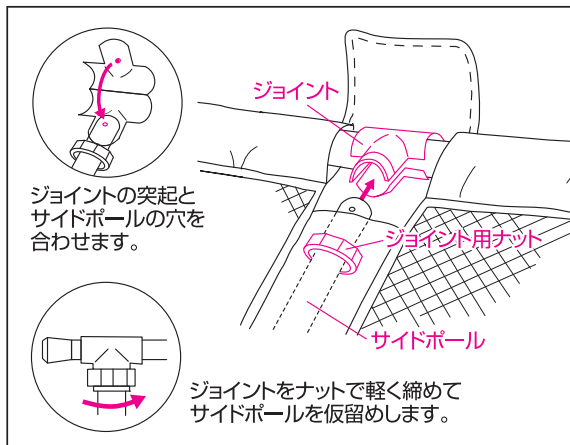

4 伸縮ポールを左右均等に、間口幅よりそれぞれ3cm程度伸ばします。

- フェンスを平らな面に置き、上下の伸縮ポールの長さを左右均等に、取り付けの間口幅よりそれぞれ3cm程度長くします。<右図参照>
※伸縮ポールは上下同じ長さに調節してください。

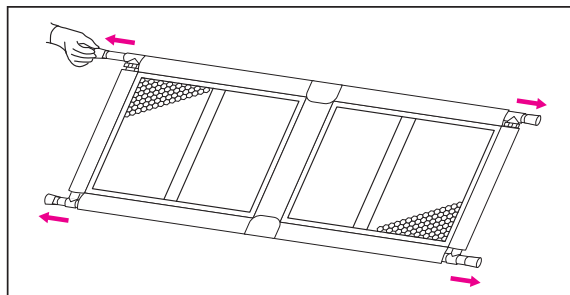



警告

- フェンスの底面を床面から5cm以上あけないでください。
 - フェンスをネットの幅より広くしてお使いになる場合は、左右のサイドポールとネットの間隔を均等にし、8cm以上あけないでください。
- ※お子さまがフェンスと壁や床との間にはさまるおそれがあり、大変危険です。

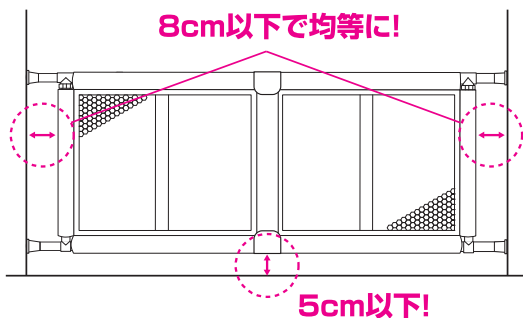

5 ソケットを壁面に取り付けます。

※取り付ける前に、壁や柱の汚れを拭き取ってください。

- ①組み立てたフェンスの、3本のサイドポールのフックを伸縮ポールにはめ込んでください。
- ②フェンス底面と床面とのすき間を5cm以上あけないように取り付け位置を決め、下部のソケットを左右同じ高さに取り付けます。
- ③フェンスを立てて、上部ソケットの取り付け位置を確認し、上部ソケットを左右同じ高さに取り付けてください。<右図参照>

※ソケットの取り付けは、裏面に両面テープを貼り、確認した位置に貼付けてください。より確実に固定する場合は、木ネジで取り付けてください。



注意

左右サイドポールのフックの背が、必ずお子さまのいる側を向くように設置してください。(下図参照)

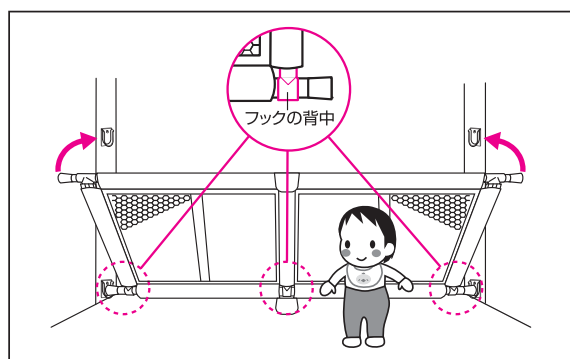

警告

必ず、フェンスが壁面・床面に対して直角で、上下の伸縮ポールが平行になるように取り付けてください。ゆがんでいると、フェンスがはずれて倒れたりするおそれがあり、大変危険です。(下図参照)

6 伸縮ポールをソケットに押し込みます。

- ①フェンスを垂直に立てて、伸縮ポール(上下)の片側を上下のソケットにはめ込みます。
- ②下部の伸縮ポールに力を加えながら短く縮め、ポールの反対側もソケットに押し込みます。
- ③続いて上部の伸縮ポールも同様にソケットに押し込んでください。<右図参照>
- ④右図を参考にフェンスにゆがみが無いか、また平行・直角であることを確認した上で、仮留めにしていたジョイント用ナット(3カ所)を締めつけてサイドポールを固定してください。

※伸縮ポールは安全面から強いバネを使用しています。取り付けにくい場合は、2人で行ってください。

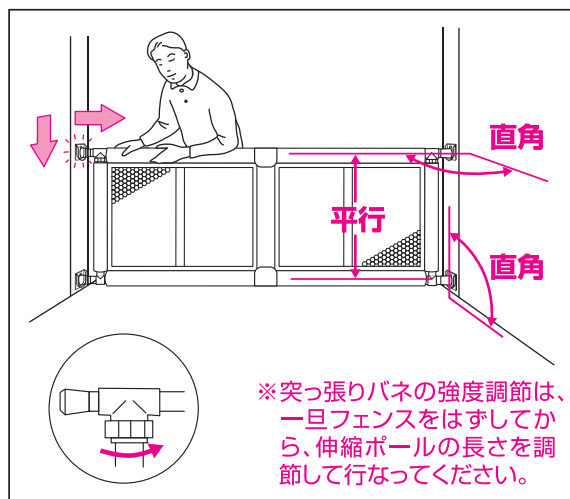

※突っ張りバネの強度調節は、一旦フェンスをはずしてから、伸縮ポールの長さを調節して行ってください。

ご使用前と日常の安全点検

⚠ 重要 必ずご使用前に、また毎日正しく設置されているか点検してください。

ご使用前と日常の安全点検	確認
伸縮ポールはゆるんでいたりせず、ソケットに確実に固定されていますか？	
ジョイントの専用ナットはしっかりと締まっていますか？	
サイドポールの下部のフックがはずれていませんか？	



警告 点検を行ない、ひとつでも問題があれば、もう一度取り付けをやりなおし、正しく設置しなおしてからご使用ください。

この商品は細心の注意のもとに製造されておりますが、万が一商品に欠陥があった場合は、ただちに使用を中止し当社までご連絡ください。

保証について

- 保証書は(株)日本育児または、販売店で所定事項を記入してお渡しいたしますので、記載事項をご確認いただき、大切に保管してください。
- 保証期間は、お買い上げの日から6か月間です。なお、保証期間中でも有料になることがありますので、保証書をよくお読みください。

中古市場で購入したものの、もしくは未使用でない譲渡品は、保証対象外になります。

生産物賠償責任保険について

当社とはおせんぼを安心してお使いいただけるように、品質については細心の配慮をいたしております。この取扱説明書に従って正しく取り付け、正しい方法でお使いになったにもかかわらず、製品の欠陥により、お子さまの身体に損害をおかけした場合は、その損害を補償する為に、保険会社と「生産物賠償責任保険」の契約を結んでおります。事故が発生した場合は、ただちに当社までご連絡ください。

- ご注意:この制度は、傷害などの身体的な損害についてのみ補償するもので、製品の品質について保証するものではありません。

保証書

本製品は当社の厳密な品質検査に合格したものであり、その品質を保証いたします。お買い上げ日より6か月以内に取扱説明書の注意書にしたがって、正常な使用状態で使用して故障した場合には、下記の保証規定により無償修理いたします。

保証規定

- 1.保証期間はお買い上げ日より6か月間です。
- 2.修理は当社、またはお買い上げの販売店にて受け付けます。
- 3.修理の際は必ず保証書をご提示ください。ご提示のない場合は、有料となります。
- 4.お買い上げ年月日、お客様の氏名、住所、販売店名のご記入がない場合、またはそれらを訂正した場合は無効となります。
- 5.次のような場合には保証対象外となり、保証期間内でも有料となります。
 - 使用法の誤り、または乱用による故障。
 - 不当な修理、改造、分解掃除等による故障。
 - 天災、火災による故障および損傷。
- 6.保証対象外の修理品の運賃等、諸掛り費用はお客様にてご負担願います。
- 7.本保証書は再発行致しません。大切に保存してください。
- 8.本保証書は日本国内においてのみ有効です。

品名	とおせんぼ(XL)	保証期間	6か月	住所	
お買い上げ日	年 月 日			販売店名	
お客様	ご住所 ご芳名			TEL	

本製品に関するご意見・ご質問がございましたら、下記連絡先までお問い合わせください。

発売元
株式会社

日本育児

本社 〒541-0059 大阪市中央区博労町 3-6-1
東京営業所 〒103-0025 東京都中央区日本橋茅場町2-3-6

TEL.06-6251-7420
TEL.03-6231-0926

<http://www.nihonikuji.co.jp>